

Link do produktu: <https://sm.edu.pl/krzeslo-bolek-rozmiar-6-159-188-cm-p-110.html>



Krzesło Bolek - rozmiar 6 (159 - 188 cm)

Cena	160,00 zł
Dostępność	Na zamówienie
Producent	ITALSCHOOL

Opis produktu





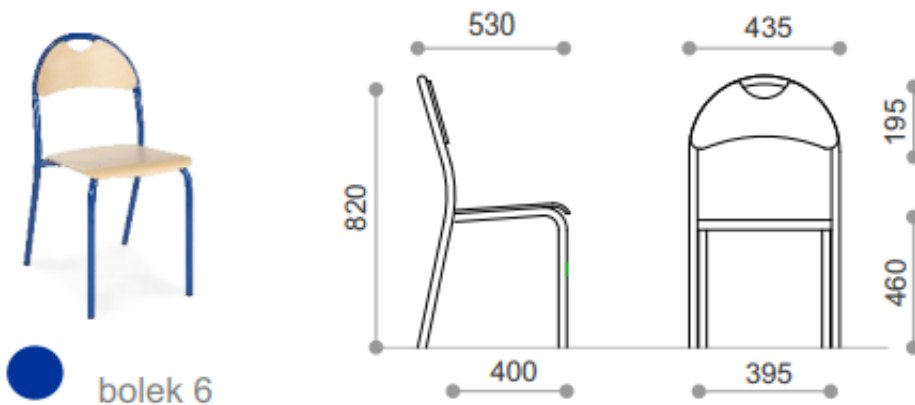

Krzesło wykonane z profilu stalowego o przekroju 25 mm (nr 7, 6, 5, 4), malowane farbami proszkowymi wg wzornika RAL. Nogi krzesła ze stopkami plastikowymi zabezpieczającymi podłogę. Tylne nogi zakończone ukośnymi stopkami gwarantującymi stabilność mebla. Konstrukcja krzesła umożliwia jego sztaplowanie. Siedzisko i oparcie wykonane ze sklejki. Oparcie z giętej sklejki bukowej o półokrągłym kształcie z charakterystycznym podcięciem na górze.

Wymiary zgodne z zasadami doboru stanowiska pracy ucznia i normy PN-EN 1729-1:2016; PN-EN 1729-2+1:2016

Wzrost użytkownika: 159 - 188 cm.



Zasady doboru stanowiska pracy ucznia w zależności od wzrostu użytkownika

numer rozmiaru	0	1	2	3	4	5	6	7
wzrost bez butów	800 – 950	930 – 1160	1080 – 1210	1190 – 1420	1330 – 1590	1460 – 1765	1590 – 1880	1740 – 2070
wysokość siedziska	210	260	310	350	380	430	460	510
wysokość stołu	400	460	530	590	640	710	760	820
kod koloru								

Wybarwienia sklejek krzeseł (kolory za dopłatą):



zielony



żółty



pomarańczowy



czerwony



turkus

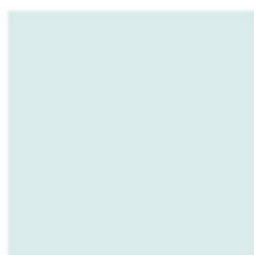

mięta



trawa cytrynowa



biały

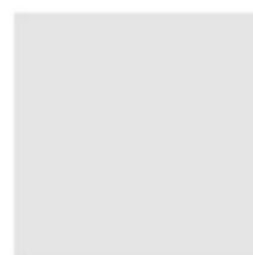

szary

Wybarwienia stelaży:

- kolory standardowe:



czerwony



żółty



zielony



niebieski



czarny



fioletowy



szary

- kolory za dopłatą:



brąz



grafit



turkus



pomarańcz



biel